



Mini Coaster I
Typ 301020

Mini Coaster

- stich mit deinen Freunden in See ...

Höchster Spielwert

- Platz für viele Kinder
- Regt die Phantasie an
- Fördert die soziale Kompetenz
- Spiele für ruhige und aktive Kinder
- Der nächste Hit auf Ihrem Spielplatz

Höchste Qualität

- Aus umweltfreundlichem Polyethylen (PE)
- Polyethylen ist splitterfrei und bruchsicher
- Rutschfeste Tritt- und Sitzflächen
- Wartungsfreie Materialien
- Heizt sich in der Sonne nicht auf



PE

Unsere Polyethylenplatten splintern nicht und sind spaltfrei zusammgefügt. Da kann sich kein Bändel und schon gar kein Finger einklemmen.

Technische Daten



Maße

Typ 301020

- Maße (cm): L 293 x B 134 x H 150
- Platzbedarf: 593 x 434 cm
- Fallhöhe: 30 cm
- Altersgruppe: ab 3 Jahre

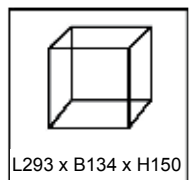
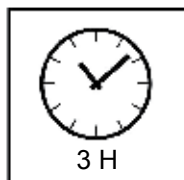
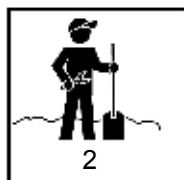
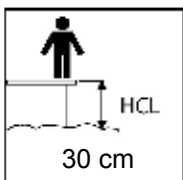
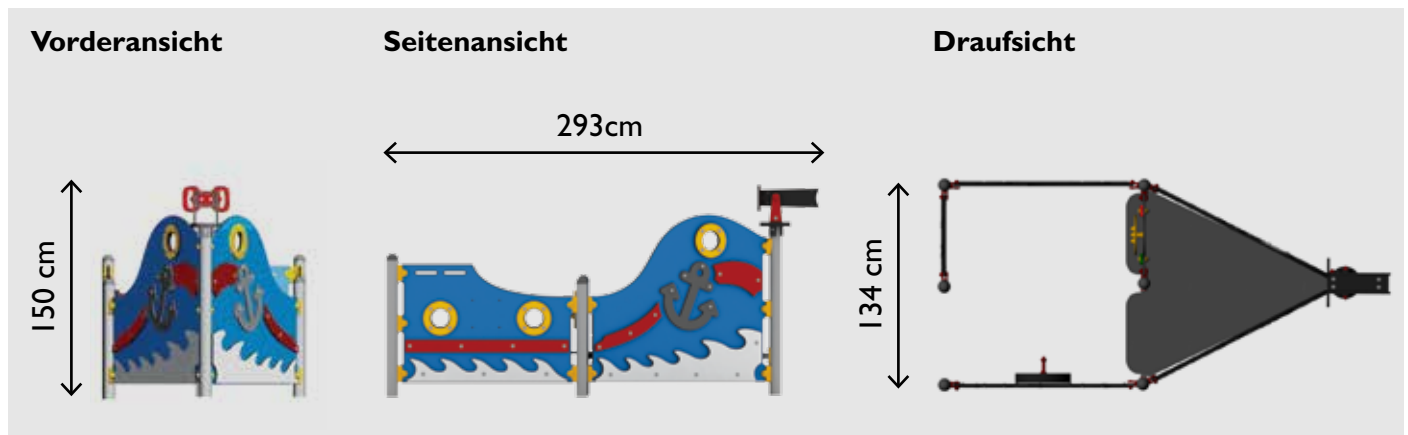



Wussten Sie ...

... dass Kinder ihre soziale Kompetenz schulen, wenn sie mit anderen Kindern spielen oder gemeinsam Aufgaben lösen?



Höchste Qualität und Sicherheit

Alle Kanten sind abgerundet. Und das gilt für sämtliche Produkte von Ledon, ob PE oder Holz.



Scharfe Kanten von Muttern und Bolzenenden verschwinden unter Abdeckkappen



Unsere Abdeckkappen, Fußstützen usw. werden aus schlagfestem Nylon gefertigt, das Temperaturen von -40°C bis +110°C aushält.



Alle Tritt-, Steh- und Sitzflächen sind mit einem rutschfestem Gummibelag versehen. Die Technologie haben wir uns in der Autoindustrie abgeguckt.



PAK-getestet

Sämtliche Kunststoffe sind frei von Schwermetallen - das bescheinigt der TÜV.

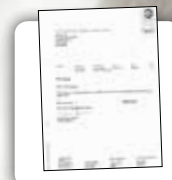

Das Produkt wurde vom TÜV gemäß der neuesten Version der EN 1176 geprüft und zugelassen.



Alle PoLedon-Platten werden aus umweltfreundlichem Polyethylen (PE) hergestellt. Vorteile: Wartungsfrei - ungiftig - 100% recycelbar - Kratzer und Schrammen haben keinen Einfluss auf die Lebensdauer oder die Stabilität des Produktes. Alle PoLedon-Platten sind UV-stabilisiert. 5 Jahre Garantie gegen nennenswertes Verblässen. 10 Jahre Garantie auf Material- und Produktionsfehler.

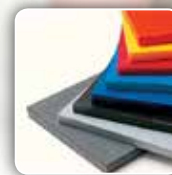

Unsere Polyethylenplatten splintern nicht und sind spaltfrei verbunden. So kann man sich die Finger weder einklemmen noch verletzen, und auch mit Kleidungsteilen bleibt man nicht hängen.

Garantie

10 Jahre auf Material- und Produktionsfehler

5 Jahre gegen wesentliches Verblässen der Kunststoffteile.